



# Catalogue de produits 2023-2024

VENTE / LOCATION / MODIFICATION





**Votre vision.  
Notre expertise.**

# Table des matières

- 5 → À PROPOS
- 7 → SERVICES
- 8 → ASPECTS TECHNIQUES



## Espaces bureaux

- 14 → L'ÉCONOMIQUE
- 16 → LE FONCTIONNEL
- 18 → LE DE LUXE
- 20 → LE MODULAIRE 20'
- 21 → LE CRÉATEUR D'ESPACE



## Entreposage

- 24 → ROLLUPBOX 10'
- 25 → ROLLUPBOX 20'
- 26 → ROLLUPBOX 40'
- 27 → THERMABOX
- 28 → ECOBOX

## Duos

- 32 → DUO BUREAU
- DUO CUVE DE RÉTENTION
- DUO ENTREPÔT
- DUO GARAGE
- DUO RÉGULIER

## Événementiel

- 36 → BILLETTERIE
- 37 → STREET BOX
- 38 → AIRE DE SERVICE
- 39 → COMPTOIR 20'
- 40 → KIOSQUE
- 41 → TERRASSE COUVERTE
- 42 → COMBO SIMPLE TERRASSE
- 43 → COMBO DOUBLE TERRASSE



## Légende des caractéristiques :



Disponible à location



Disponible à location occasionnellement



Chauffé



Climatisé



Éclairé



Installation électrique



Branchement électrique par un professionnel requis



Grue nécessaire au montage

## Légende des mesures :



Longueur



Largeur



Hauteur

“

Nous sommes créateurs d'espaces. Nos experts sont passés maîtres dans l'art de la modification de conteneurs, et ils vous garantissent d'effectuer toutes les transformations dont vous avez besoin pour répondre à vos besoins spécifiques. ”



# À propos

## Nos installations

Les installations modernes de Conteneurs Experts sont dotées d'équipements à la fine pointe de la technologie et adaptées aux besoins de nos clients. À titre d'exemple, pendant que plusieurs peignent encore au rouleau à l'extérieur, nous utilisons un système pulvérisateur de peinture sans air, dans une cabine adaptée, avec des produits étudiés et sélectionnés pour résister à notre climat. Le résultat est impeccable, avec un fini uniforme et professionnel. Nos installations assurent aussi un environnement de travail sain et sécuritaire pour nos travailleurs, tout en facilitant la mise en œuvre de nos procédures écoresponsables visant à recycler nos résidus, pour ainsi minimiser la contamination de l'environnement.

## Équipe d'expertise

Certifiée Employeur remarquable par le Bureau de normalisation du Québec (BNQ) depuis 2018, Conteneurs Experts compte quelque 40 employés à son actif. L'entreprise et tous ses soudeurs sont certifiés en vertu de la norme CSA W47.1 par le Bureau canadien de soudage (CWB). De plus, notre usine détient la certification CSA A-277 pour tous les projets électriques de 200 ampères et moins. Grâce à son équipe dévouée, Conteneurs Experts est reconnue non seulement pour la qualité de ses produits, mais aussi pour son exceptionnel service à la clientèle. L'essayer, c'est l'adopter!

## Conteneurs Experts, c'est aussi :

**+ 17 000** pi<sup>2</sup>

D'ESPACE DE PRODUCTION  
INTÉRIEUR CHAUFFÉ

**+ 500**

CONTENEURS  
TRANSFORMÉS PAR ANNÉE

**+ 40**

EMPLOYÉS À VOTRE SERVICE  
POUR VOS PROJETS



×



×





“

Œuvrant dans l'industrie du conteneur depuis 1990, je mets à profit de l'entreprise mes solides connaissances techniques et également mon réseau de contacts mondial étoffé à travers les années, ayant ainsi généré une notoriété bâtie sur la confiance. D'ailleurs, je suis très fier d'être le premier président canadien du conseil d'administration de l'association nord-américaine de l'industrie, la N.P.S.A. ”

– Pierjean Savard, Président, Conteneurs Experts

# Services

01

## Modification

**NOUS SOMMES PASSÉS MAÎTRES  
DANS L'ART DE LA MODIFICATION  
DE CONTENEURS**

Nous avons développé une expertise de haut niveau pour la modification de conteneurs. Nos équipes de service à la clientèle et de production se donnent à fond pour que tous les besoins de nos clients soient satisfaits. L'ouverture aux nouvelles idées et notre flexibilité et agilité nous amènent toujours plus loin dans le développement de notre expertise.

03

## Vente

**CONTENEURS NEUFS OU USAGÉS,  
10, 20 OU 40 PIEDS**

Modèles standards ou spéciaux, nous avons facilement accès à tous les types de conteneurs. Notre équipe est là pour vous poser les bonnes questions, afin de vous offrir le type de conteneur qui conviendra le mieux à vos projets.

02

## Location

**UNE GAMME COMPLÈTE DE  
CONTENEURS DISPONIBLES POUR  
TOUS LES DOMAINES ET ÉVÉNEMENTS**

Nous offrons des plans de location adaptés aux besoins de notre clientèle du Québec. Pour la durée qui vous convient (à court ou long terme), vous pouvez louer un ou plusieurs conteneurs neufs et nous nous chargerons de la livraison et de la cueillette de ceux-ci. Nous offrons également plusieurs options de conteneurs-bureaux. Notre équipe saura être à l'écoute de vos besoins afin de créer la configuration rêvée!

04

## Livraison et installation

**NOUS OFFRONS LA LIVRAISON ET  
LA CUEILLETTE DE TOUS NOS PRODUITS,  
PARTOUT AU QUÉBEC**

Nos livreurs s'occuperont de faire l'installation de votre conteneur au sol, et ce, dans un délai de 30 minutes. Nos représentants vous conseilleront quant à l'endroit idéal pour celui-ci avant l'arrivée du camion, afin d'assurer une installation facile et sans tracas.



# Aspects techniques

## Modifications:

Peinture

Autocollant

Porte roulante

Porte de garage

Ventilation

Porte d'homme

Fenêtre

Isolation

Finitions intérieures de tout genre

## Accessoires:

Boîtier de verrouillage

Cadenas

Puck lockbox  
(boîtier de verrouillage sécurisé)

Goupilles d'empilage

Pipe rack  
(système de stockage de tuyauterie)

Ventilation

Étagères

Serrures torsadées *deck mount*

### ACIER CORTEN

Cet alliage métallique offre une grande résistance aux intempéries ainsi qu'à la rouille en profondeur. Ces propriétés contribuent sans aucun doute à la grande durabilité des conteneurs maritimes.

### CERTIFIÉ ISO 1496-1

Tous nos conteneurs maritimes sont construits dans un environnement ISO 1496-1 qui encadre les critères de qualité de la fabrication.

### PEINTURE

L'utilisation d'un apprêt enrichi de zinc et d'une peinture à base d'eau pour l'ensemble de nos conteneurs neufs (un voyage) leur confère une bonne protection contre les éléments.

### CONTREPLAQUÉ KERUING-APITONG

Conçu pour supporter des charges importantes, ce contreplaqué marin utilisé dans la construction des planchers des conteneurs maritimes est composé de 19 couches pour une épaisseur totale de 28 millimètres (environ 1 1/8 pouce). De plus, le traitement appliqué à ce contreplaqué lui confère une résistance accrue aux potentiels déversements.

### TROUS DE FOURCHES

La majorité de nos conteneurs sont munis de trous de fourches afin de faciliter leur manutention. Ceci dit, nous recommandons de valider le tout avec un de nos représentants.







## ÉVENTS IMPERMÉABLES

Assurent un minimum de circulation d'air afin de réduire la chaleur et la condensation. Pour de meilleurs résultats, nous recommandons l'ajout d'évents plus volumineux.

## NUMÉROS D'IDENTIFICATION UNIQUE

## JOINT DE PORTES

Construit avec du caoutchouc EPDM à deux étapes qui résiste à l'eau et aux intempéries de -100 °C à 300 °C.

## PLAQUE CSC

Les informations sur cette plaque communiquent des détails clés relatifs aux certifications de transport et aux normes de sécurité internationales. Elle inclut aussi le numéro d'approbation CSC, le pays d'approbation, le numéro d'enregistrement du conteneur, la date de fabrication, la charge maximale autorisée, l'empilage maximal autorisé, le poids maximum brut, et les normes de construction applicables.

## PORTES D'ORIGINE

Les portes d'origine du conteneur offrent un accès pleine largeur à l'espace d'entreposage et sont construites pour en assurer l'étanchéité. Certains modèles de conteneurs maritimes offrent d'autres options telles qu'une deuxième paire de portes à l'autre extrémité ou encore des portes sur un des côtés longs du conteneur; vous trouverez plus d'informations sur ces options dans les pages suivantes de ce catalogue.

## POIGNÉES DE PORTE DE VERROUILLAGE 36"

Tous nos conteneurs neufs (un voyage) sont construits avec des poignées de porte qui servent aussi de barres de verrouillage, positionnées à 36 pouces du sol et permettant ainsi à l'utilisateur de plus facilement appliquer la force nécessaire pour verrouiller les portes d'origine.

## BOÎTIER DE VERROUILLAGE SÉCURISÉ

Offert de série sur tous nos conteneurs neufs (c'est-à-dire, ayant fait un seul voyage), ce boîtier construit de métal résistant et soudé au conteneur protège vos cadenas en les rendant inaccessibles aux outils de vol conventionnels. Sachez qu'il nous est possible d'en installer sur des conteneurs usagés.

## CORNER CASTING

Système d'arrimage autant horizontal que vertical installé aux huit coins des conteneurs et dont la construction est standardisée par la norme ISO 1161.

# Aspects techniques

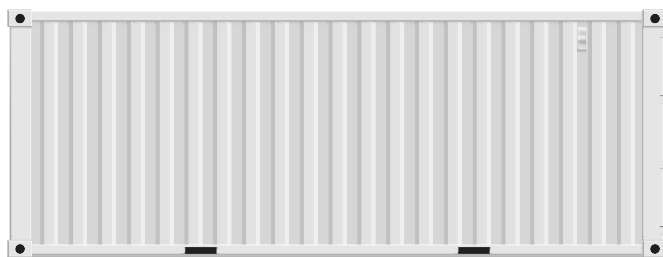

## CÔTÉ GAUCHE

Lorsque vous vous trouvez face aux portes arrière du conteneur, le côté gauche se trouve à votre gauche. Les panneaux composant cette surface sont légèrement ondulés, c'est-à-dire qu'ils sont formés de plis verticaux à environ 45 degrés pour donner plus de résistance et rigidité structurelle aux panneaux.

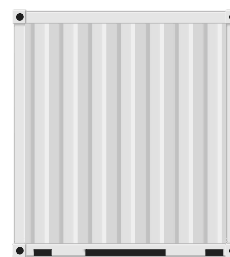

## FAÇADE AVANT (FRONT)

La façade du conteneur, communément appelée le « Front » dans l'industrie, est située à l'opposé des portes d'accès, et l'ondulation des panneaux y est beaucoup plus prononcée, quasiment à angle droit. La façade comprend des coins renforcés, des anneaux d'arrimage et peut présenter des marques d'identification. Des ouvertures d'aération ou des connexions électriques peuvent être présentes, selon les spécifications du conteneur.

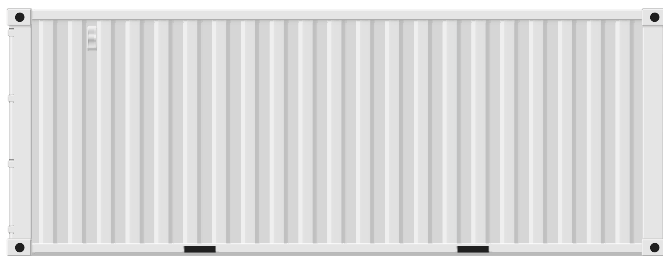

## CÔTÉ DROIT

Lorsque vous vous trouvez face aux portes arrière du conteneur, le côté droit se trouve à votre droite. Les panneaux composant cette surface sont légèrement ondulés, c'est-à-dire qu'ils sont formés de plis verticaux à environ 45 degrés pour donner plus de résistance et rigidité structurelle aux panneaux.

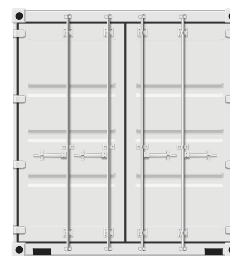

## PORTES ARRIÈRES

Les portes donnant accès à l'intérieur d'un conteneur maritime sont situées à l'arrière du conteneur et sont équipées de joints d'étanchéité, de poignées et de mécanismes d'ouverture pour faciliter l'accès et le chargement des marchandises. Plusieurs autres informations s'y retrouvent, notamment la plaque CSC. Il existe deux principales configurations de barres de verrouillage : l'une avec les poignées situées à 16 pouces du sol, destinées au transport maritime, et l'autre avec les poignées à 36 pouces du sol, conçues pour faciliter l'accessibilité lorsque le conteneur est déposé au sol.

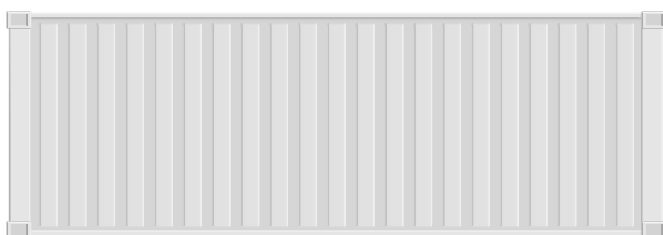

## DESSUS

Le dessus du conteneur est bien entendu ce qui fait office de toit, mais il faut savoir que le dessus des conteneurs maritimes est légèrement bombé. Cette conception permet à l'eau de pluie de s'écouler sur les côtés plutôt que de s'accumuler sur la surface. Il est essentiel de comprendre que le dessus du conteneur n'est pas conçu pour supporter des charges. Le toit est équipé de dispositifs d'étanchéité pour empêcher les infiltrations d'eau et de points d'attache pour sécuriser les marchandises à l'intérieur du conteneur pendant le transport.

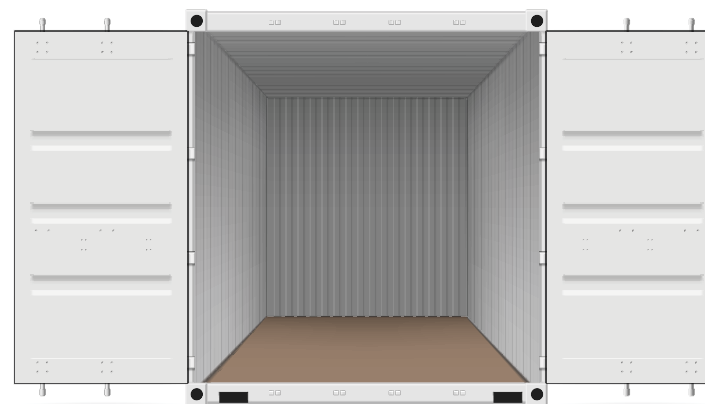

# Codes produits

Au fil de votre lecture vous retrouverez sous la mention « **Déclinaison** » nos numéros de modèles disponibles. Le contenu de cette page vous permettra de bien les décoder !

Tout d'abord, les tirets (-) servent à séparer les divers éléments composant l'unité. La première section se réfère au modèle de conteneur utilisé pour fabriquer l'unité en question. Les sections subséquentes indiquent les modifications apportées au conteneur.

Voici comment décoder un de nos codes produits :

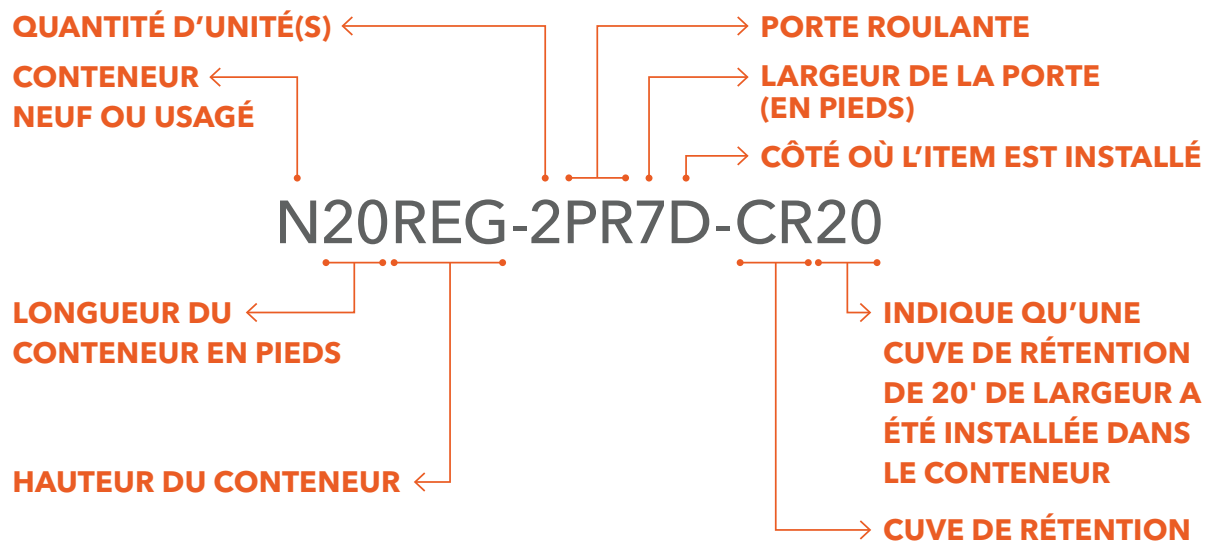

## Quelle est la différence ?

### CONTENEURS NEUFS

Un conteneur maritime neuf ayant fait seulement un voyage présente un excellent état physique, sans dommages importants visibles. Acheté directement à la sortie de l'usine de fabrication, ayant été utilisé pour un seul voyage maritime, il est possible d'y retrouver quelques bosses et/ou des égratignures. Sa certification est en cours de validité, conforme aux normes de sécurité internationales. Les conteneurs neufs sont construits selon des normes strictes, offrant durabilité et résistance, et peuvent être personnalisés selon vos besoins. Vous pouvez passer nous rencontrer et ensemble, nous irons voir les conteneurs disponibles dans notre cour.

### CONTENEURS USAGÉS

Les conteneurs usagés proviennent principalement des compagnies opérant dans le transport maritime de marchandises. Ces conteneurs ont généralement été utilisés de 10 à 15 ans avant d'être remis en vente. Au cours de ces années, ils auront possiblement subi des dommages significatifs, ce qui les rend presque tous différents les uns des autres avant que nous leur donnions une deuxième vie. Nous effectuons une inspection de chaque conteneur que nous recevons et effectuons les réparations nécessaires pour garantir leur étanchéité et le bon fonctionnement des portes. Tout comme pour nos conteneurs neufs (un voyage), il vous est possible de rencontrer l'un de nos représentants et d'inspecter vous-même les conteneurs dans notre cour.

## Aspects techniques

### Voici les descriptions des différentes abréviations utilisées dans ce catalogue :

**N** = conteneur neuf (un voyage)

**U** = conteneur usagé

' = pied

" = pouce

**10** = conteneur de 10' de long

**20** = conteneur de 20' de long

**40** = conteneur de 40' de long

**REG** = conteneur d'une hauteur de 8'6"

**HC** = conteneur d'une hauteur de 9'6"

**D** = côté droit du conteneur

**G** = côté gauche du conteneur

**F** = façade du conteneur (Front)

**PR** = porte roulante (à enroulement)

**CR** = cuve de rétention

**GA** = porte de garage

**PLY** = finition intérieure en contreplaqué (plywood)

**PH** = porte d'homme

**CT** = comptoir

**PF** = passe-fils

**AT** = avec toit

**BL** = billetterie

**TR** = terrasse

**AS** = aire de service





# Espaces bureaux

- 14** → L'ÉCONOMIQUE
- 16** → LE FONCTIONNEL
- 18** → LE DE LUXE
- 20** → LE MODULAIRE 20'
- 21** → LE CRÉATEUR D'ESPACE

# L'Économique

Étant notre gamme de bureau la plus abordable, l'Économique vous offre un espace étanche, éclairé, isolé et chauffé, le rendant très polyvalent. En effet, vous pourrez l'utiliser autant pour ranger du matériel dans un endroit sécuritaire que comme bureau de chantier, surtout qu'il est possible d'ajouter un climatiseur.

« Économique » ne signifie pas pour autant que nous lésinons sur les détails, car tous nos modèles de la gamme Économique sont accompagnés de la certification de soudure CSA W47.1 et de la certification électrique CSA A-277.

Disponible en longueur de 10', 20' ou 40'.



L'ÉCONOMIQUE, BUREAU 20'

### Déclinaisons

L'ÉCONOMIQUE, BUREAU 10'

L'ÉCONOMIQUE, BUREAU 20'

L'ÉCONOMIQUE, BUREAU 40'

Voir la page 11 pour tout savoir sur la nomenclature de nos codes produits.

### Caractéristiques



\* En option



Note: couleur à titre indicatif seulement.  
Consultez votre représentant pour connaître les couleurs disponibles.

		10'	20'	40'
<b>Conteneur</b>	Usagé	1	1	1
<b>Certification</b>	Certification électrique CSA A-277	inclus	inclus	inclus
	Certification soudure CSA W47.1	inclus	inclus	inclus
<b>Fenêtre coulissante</b>	36" x 36" sans grille de protection	1	1	2
<b>Porte d'homme</b>	36" x 80", à poignée et pêne dormant	1	1	1
<b>Isolation uréthane 2"</b>	Trous de fourches accessibles	1	1	1
<b>Finition intérieure</b>	Aspenite	1	1	1
<b>Recouvrement sol</b>		–	–	–
<b>Crochets</b>		–	–	–
<b>Panneau électrique</b>	60 ampères	1	1	1
<b>Climatisation</b>		optionnel	optionnel	optionnel
<b>Chauffage</b>	1 500 watts	1	2	4
	Thermostat mural	1	1	2
<b>Prises électriques</b>	15 ampères	1	2	4
<b>Éclairage</b>	Intérieur, néon DEL 48"	1	2	4
	Interrupteur mural	1	1	1

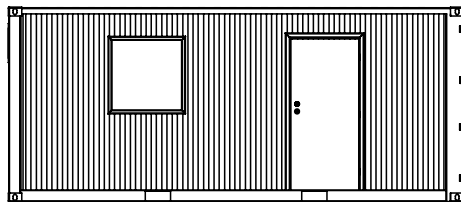





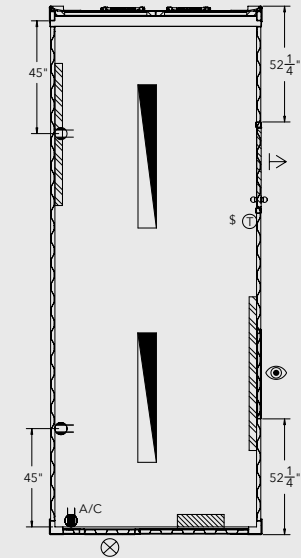

## Dimensions intérieures avec finition pour un bureau 20' :

Longueur **18' 9"**    Hauteur **7' 5½"**    Largeur **7'**



### Légende électrique

-  Prise électrique 110V / USB 15A
-  Panneau électrique
-  Thermostat
-  Interrupteur
-  Néon
-  Plinthe électrique

### Légende des ouvertures

-  Fenêtre 36" x 36"
-  Porte MDR 36" x 80"
-  A/C 10 000 BTU (optionnel)

## Espaces bureaux

Notre Fonctionnel 20' vous offre toutes les commodités que procure un espace de bureau, mais avec un look plutôt rustique. Fait à partir d'un conteneur maritime neuf (un voyage) et avec sa finition intérieure en contreplaqué, il vous permet aisément de personnaliser l'ajout de rangement. Avec ses fenêtres en aluminium et ses grillages de protection, il offre plus de sécurité. Cette gamme de produits répond à un large éventail de besoins. Les modèles de 20' et 40' sont des modèles qui font toujours partie de notre inventaire.

Disponible en 10', 20' ou 40' de long.  
Le modèle de 40' est aussi disponible dans un conteneur de hauteur régulière (8' 6").

# Le Fonctionnel



LE FONCTIONNEL, BUREAU 20'

## Déclinaisons

LE FONCTIONNEL, BUREAU 10'

LE FONCTIONNEL, BUREAU 20'

LE FONCTIONNEL, BUREAU 40' HC

Voir la page 11 pour tout savoir sur la nomenclature de nos codes produits.

## Caractéristiques



Note: couleur à titre indicatif seulement.  
Consultez votre représentant pour connaître les couleurs disponibles.



		10'	20'	40'
<b>Conteneur</b>	Neuf (1 voyage)	1	1	1
<b>Certification</b>	Certification électrique CSA A-277	inclus	inclus	inclus
	Certification soudure CSA W47.1	inclus	inclus	inclus
<b>Fenêtre coulissante</b>	36" x 36" avec grille de protection	1	2	2
<b>Porte d'homme</b>	36" x 80", à poignée et pêne dormant	1	1	1
<b>Isolation uréthane 2"</b>	Trous de fourches accessibles	1	1	1
<b>Finition intérieure</b>	Contreplaqué ½" (plywood)	1	1	1
<b>Recouvrement sol</b>		–	–	–
<b>Crochets</b>		–	–	–
<b>Panneau électrique</b>	60 ampères	1	1	1
<b>Climatisation</b>	10 000 BTU avec grille de protection	1	1	1
<b>Chauffage</b>	1 500 watts	1	2	4
	Thermostat mural	1	1	2
<b>Prises électriques</b>	15 ampères	1	2	4
<b>Éclairage</b>	Intérieur, néon DEL 48"	1	2	4
	Interrupteur mural	1	1	1

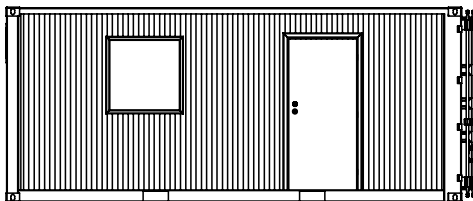





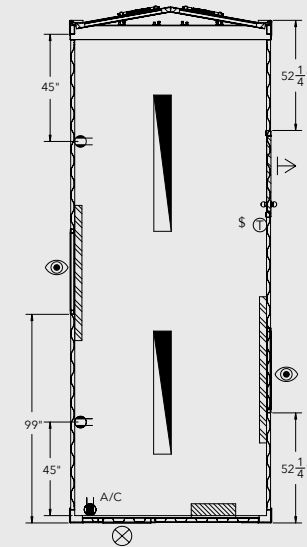

## Dimensions intérieures avec finition pour un bureau 20' :

Longueur **18' 9"**    Hauteur **7' 5½"**    Largeur **7'**



### Légende électrique

-  Prise électrique 110V / USB 15A
-  Panneau électrique
-  Thermostat
-  Interrupteur
-  Néon
-  Plinthe électrique

### Légende des ouvertures

-  Fenêtre 36" x 36"
-  Porte MDR 36" x 80"
-  A/C 10 000 BTU

## Espaces bureaux

# Le De Luxe

Avec ses finis intérieurs plus luxueux et sa fenestration abondante, le De Luxe répondra à vos attentes autant en matière de fonctionnalité que par son look soigné et professionnel. Éclairé, isolé, chauffé et climatisé, notre De Luxe comprend aussi un éclairage extérieur et des grillages en aluminium aux fenêtres pour plus de sécurité, et ce, sans sacrifier le style. Sans oublier qu'il bénéficie des mêmes gages de qualité que l'ensemble de notre gamme d'espaces de bureaux grâce à la certification de soudure CSA W47.1 et la certification électrique CSA A-277.

Disponible en longueur de 10', 20' ou 40'.

NOTE : Le modèle de 40' est aussi disponible en hauteur standard (8' 6").



LE DE LUXE, BUREAU 20'

### Déclinaisons

LE DE LUXE, BUREAU 10'

LE DE LUXE, BUREAU 20'

LE DE LUXE, BUREAU 40' HC

Voir la page 11 pour tout savoir sur la nomenclature de nos codes produits.

### Caractéristiques



Note: couleur à titre indicatif seulement.  
Consultez votre représentant pour connaître les couleurs disponibles.

		10'	20'	40'
<b>Conteneur</b>	Neuf (1 voyage)	1	1	1
<b>Certification</b>	Certification électrique CSA A-277	inclus	inclus	inclus
	Certification soudure CSA W47.1	inclus	inclus	inclus
<b>Fenêtre coulissante</b>	48" x 36" avec grille de protection	1	2	4
<b>Porte d'homme</b>	36" x 80", avec vitre 12" x 18", à barre panique	1	1	1
<b>Isolation uréthane 2"</b>	Trous de fourches accessibles	1	1	1
<b>Finition intérieure</b>	Lauan recouvert de vinyle	1	1	1
<b>Recouvrement sol</b>	Tuiles avec moulures 4" au bas des murs	1	1	1
<b>Crochets</b>	1 plaque de 5 crochets à manteaux	1	1	1
<b>Panneau électrique</b>	100 ampères	1	1	1
<b>Climatisation</b>	10 000 BTU avec grille de protection	1	1	1
	2000 watts	1	2	4
<b>Chauffage</b>	Thermostat mural	1	1	2
	15 ampères avec prise USB	2	4	8
<b>Prises électriques</b>	Intérieur, néon DEL 48"	1	2	4
	Extérieur, DEL 20 watts	1	1	1
<b>Éclairage</b>	Interrupteur mural	1	1	1

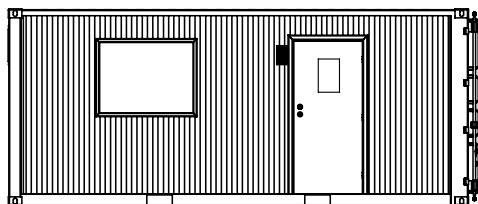





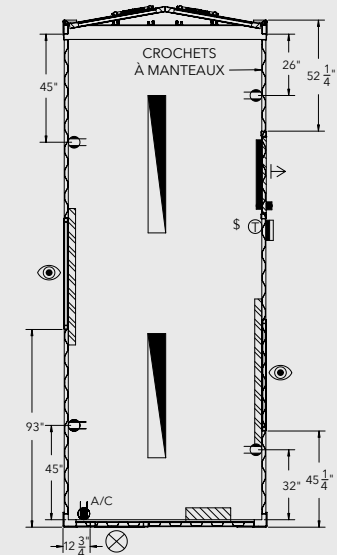

## Dimensions intérieures avec finition pour un bureau 20' :

Longueur **18' 9"**    Hauteur **7' 5½"**    Largeur **7'**



### Légende électrique

-  Prise électrique USB 15A
-  Panneau électrique
-  Thermostat
-  Interrupteur
-  Néon
-  Plinthe électrique

### Légende des ouvertures

-  Fenêtre 48" x 36"
-  Porte MDR 36" x 80"
-  A/C 10 000 BTU

# Le Modulaire 20'

Le Modulaire 20' est spécialement conçu pour les climats chauds ou tempérés. C'est une option économique idéale pour une utilisation à l'intérieur ou pour compléter vos installations avec une unité modulaire. Sa polyvalence en fait un espace habitable parfait, qui peut servir de bureau, de salle de classe, de vestiaire, et bien plus encore.



## Déclinaison

LE MODULAIRE 20'

Voir la page 11 pour tout savoir sur la nomenclature de nos codes produits.

## Caractéristiques



Note: couleur à titre indicatif seulement.  
Consultez votre représentant pour connaître les couleurs disponibles.

# Le Créateur d'espace



Construits à partir de plusieurs conteneurs maritimes neufs (un voyage), nos Créateurs d'espace sont conçus pour les installations permanentes et semi-permanentes afin de répondre à vos besoins en espaces de travail, d'entreposage, salle de conférence, salle à dîner et plus encore ! Éclairés, isolés, chauffés et climatisés, ils ont les mêmes finis intérieurs que nos bureaux Fonctionnels. Nos Créateurs d'espace laissent beaucoup de place à votre imagination pour personnaliser votre aménagement intérieur.

Disponible en longueur de 20' ou 40'.

### Déclinaisons

LE CRÉATEUR D'ESPACE 20'X16'

LE CRÉATEUR D'ESPACE 20'X24'

LE CRÉATEUR D'ESPACE 20'X32'

LE CRÉATEUR D'ESPACE HC 40'X16'

Voir la page 11 pour tout savoir sur la nomenclature de nos codes produits.

LE CRÉATEUR D'ESPACE 20'X32'

### Caractéristiques





# Entreposage

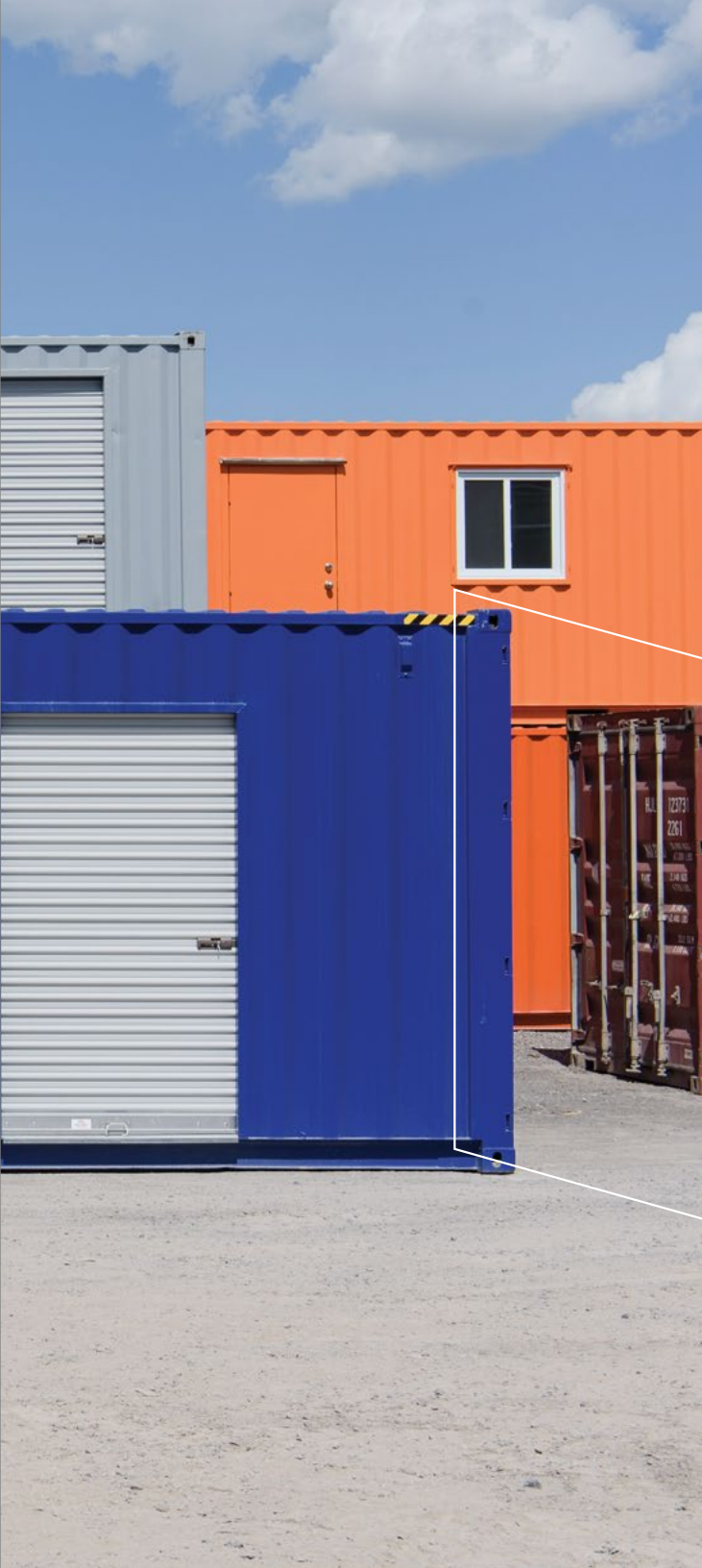

- 24** → **ROLLUPBOX 10'**
- 25** → **ROLLUPBOX 20'**
- 26** → **ROLLUPBOX 40'**
- 27** → **THERMABOX**
- 28** → **ECOBX**

Nos RollupBox 10' de 10' L x 8' l x 8' 6" h sont munis d'une porte à enroulement de grande qualité en supplément aux portes régulières du conteneur maritime. Ils offrent ainsi plusieurs options de chargement en plus de garder vos équipements et matériaux en sécurité.

## RollupBox 10'



### Déclinaisons

N10REG-1PR7D

N10REG-1PR7G

N10REG-1PR6F

Voir la page 11 pour tout savoir sur la nomenclature de nos codes produits.

N10REG-1PR7G

### Caractéristiques



\* En option



# RollupBox 20'

## Entreposage

Construits à partir de conteneurs maritimes usagés ou neufs (un voyage), nos conteneurs d'entreposage de 20' L x 8' l x 8'6" h peuvent être équipés de deux portes à enroulement de 7' de largeur placées sur un des côtés, permettant ainsi d'avoir facilement accès à vos matériaux ou vos équipements. Ce modèle existe également avec une porte à enroulement de 16' de largeur, pour offrir un très grand accès latéral. Dans les deux cas, vos biens seront rangés de façon sécuritaire, à l'abri des regards et des intempéries.

### Déclinaisons

N20REG-1PR16D

N20REG-1PR16G

U20REG-1PR16D

U20REG-1PR16G

N20REG-2PR7D

N20REG-2PR7G

U20REG-2PR7D

U20REG-2PR7G

Voir la page 11 pour tout savoir sur la nomenclature de nos codes produits.

### Caractéristiques



\* En option

U20REG-2PR7G

Construits à partir de conteneurs maritimes usagés ou neufs (un voyage), nos conteneurs d'entreposage de 40' de longueur par 8' de largeur sont disponibles avec quatre portes à enroulement de 7' de largeur, ou avec deux portes de 16'. Toutes les portes à enroulement sont sur le même côté. Ces ouvertures supplémentaires vous permettent un accès plus facile à vos matériaux ou vos équipements, qui seront du même coup rangés de façon sécuritaire, à l'abri des regards et des intempéries.

## Déclinaisons

N40HC-4PR7D

N40HC-4PR7G

U40REG-4PR7D

U40REG-4PR7G

U40HC-4PR7D

U40HC-4PR7G

N40HC-2PR16D

N40HC-2PR16G

N40HC-4PR7D-4PR7G

N40HC-2PR16D-2PR16G

Voir la page 11 pour tout savoir sur la nomenclature de nos codes produits.

## Caractéristiques



\* En option

# RollupBox 40'



U40REG-4PR7D

# ThermaBox

## Entreposage



Avec leur finition intérieure en contreplaqué, éclairés, isolés, chauffés, munis de prises électriques et assortis d'une certification électrique, tous nos modèles de conteneurs d'entreposage avec porte(s) de garage de qualité supérieure représentent une option de choix pour le stockage de vos équipements et vos matériaux dans un endroit sec, tempéré et sécuritaire, tout en vous y assurant l'accès aisé.

Disponible en longueur de 20' ou 40'.

N40HC-PLY-3GA8G

### Déclinaisons

---

N20HC-PLY-2GA8D

---

N20HC-PLY-2GA8G

---

N40HC-PLY-3GA8D

---

N40HC-PLY-3GA8G

---

Voir la page 11 pour tout savoir sur la nomenclature de nos codes produits.

### Caractéristiques



## EcoBox

Nos conteneurs EcoBox, disponibles en longueurs de 20' ou 40', offrent un niveau de sécurité exceptionnel grâce à leur cuve de rétention, prévenant ainsi tout risque de déversement dans les sols environnants. De plus, ils assurent une protection optimale de vos matériaux et équipements en les gardant au sec.

### Déclinaisons

N20REG-2PR7D-CR20

N20REG-2PR7G-CR20

N20REG-1PR16D-CR20

N20REG-1PR16G-CR20

N40HC-4PR7D-CR40

N40HC-4PR7G-CR40

N40HC-2PR16D-CR40

N40HC-2PR16G-CR40

N40HC-4PR7D-CR20

N40HC-4PR7G-CR20

N40HC-2PR16D-CR20

N40HC-2PR16G-CR20

Voir la page 11 pour tout savoir sur la nomenclature de nos codes produits.

### Caractéristiques



\* En option



Aussi disponible avec un plancher moitié régulier / moitié cuve de rétention.

N20REG-2PR7G-CR20





VEPPE  
LOGICOM  
MAGGIORITIMON  
+39 0432 3674

VEPPE  
LOGICOM  
MAGGIORITIMON  
+39 0432 3674

ex

HYSTER  
150-EC4

CEIU 0150  
2202



# Duos

32 → DUOS

# Duos

La raison d'être de nos Duos est de combiner deux fonctionnalités dans un seul et même conteneur maritime de 20' ou 40'. Ainsi, vous pourriez facilement avoir un bureau et un entrepôt, ou même deux bureaux distincts dans la même unité ! Opter pour les Duos de Conteneurs Experts, c'est obtenir polyvalence et simplicité.

# Duos

Créez votre propre Duo en jumelant deux des conteneurs suivants :

## RÉGULIER



## Déclinaisons

### RÉGULIER

F-LE DUO 20' REG VIDE

F-LE DUO 40' H/C VIDE

Voir la page 11 pour tout savoir sur la nomenclature de nos codes produits.

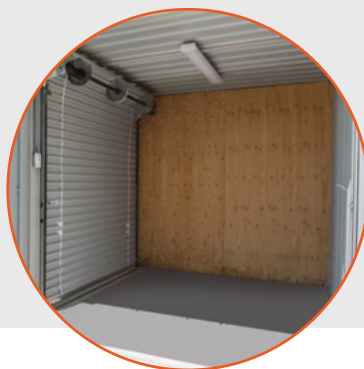

## Caractéristiques



\* Exclusif au Duo bureau

\*\* En option pour les Duos cuve de rétention, entrepôt et régulier



# Options Duos

BUREAU



CUVE DE RÉTENTION



VIDE



GARAGE



## Duos

### Déclinaisons

#### BUREAU

---

F-LE DUO 20' REG BUREAU PLYW

---

F-LE DUO 40' H/C BUREAU PLYW

---

#### CUVE DE RÉTENTION

---

F-LE DUO 20' REG CUVE 1 P/R

---

F-LE DUO 40' H/C CUVE 2 P/R

---

#### ENTREPÔT

---

F-LE DUO 20' REG ENTREPOT P/R

---

F-LE DUO 40' H/C ENTREPOT P/R

---

#### GARAGE

---

F-LE DUO 20' REG GARAGE PLYW

---

F-LE DUO 40' HC GARAGE PLYW

---

JUILLET

À L'ANNÉE

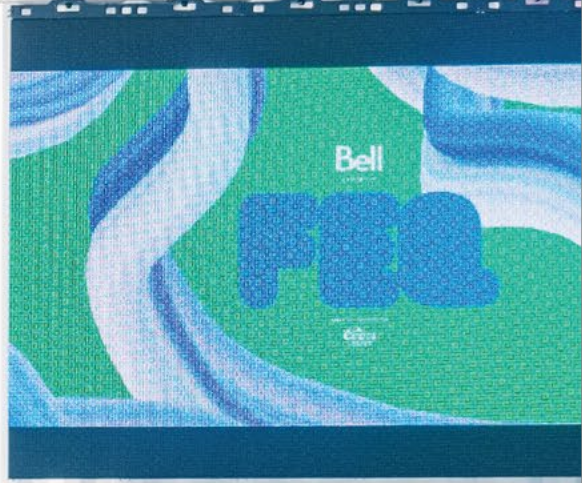



# Événementiel

- 36 → BILLETTERIE
- 37 → STREET BOX
- 38 → AIRE DE SERVICE
- 39 → COMPTOIR 20'
- 40 → KIOSQUE
- 41 → TERRASSE COUVERTE
- 42 → COMBO SIMPLE TERRASSE
- 43 → COMBO DOUBLE TERRASSE

# Billetterie

Éclairée, isolée, chauffée, climatisée, équipée de prises électriques et accompagnée d'une certification électrique, la Billetterie 20' offre quatre guichets de service avec comptoir alors que celle de 40' en a huit. Vos employés ou bénévoles bénéficieront d'une zone intérieure à l'écart des regards indiscrets et d'un espace tempéré à l'abri des intempéries. Enfin, la Billetterie est dotée de volets antivol permettant d'installer vos cadenas de sécurité, au besoin.



## Déclinaisons

N20REG-BL-1PHD

N40HC-BL-1PHD

Voir la page 11 pour tout savoir sur la nomenclature de nos codes produits.

N20REG-BL-1PHD

## Caractéristiques



\* Le modèle de 40' n'est pas disponible à la location

# Street Box

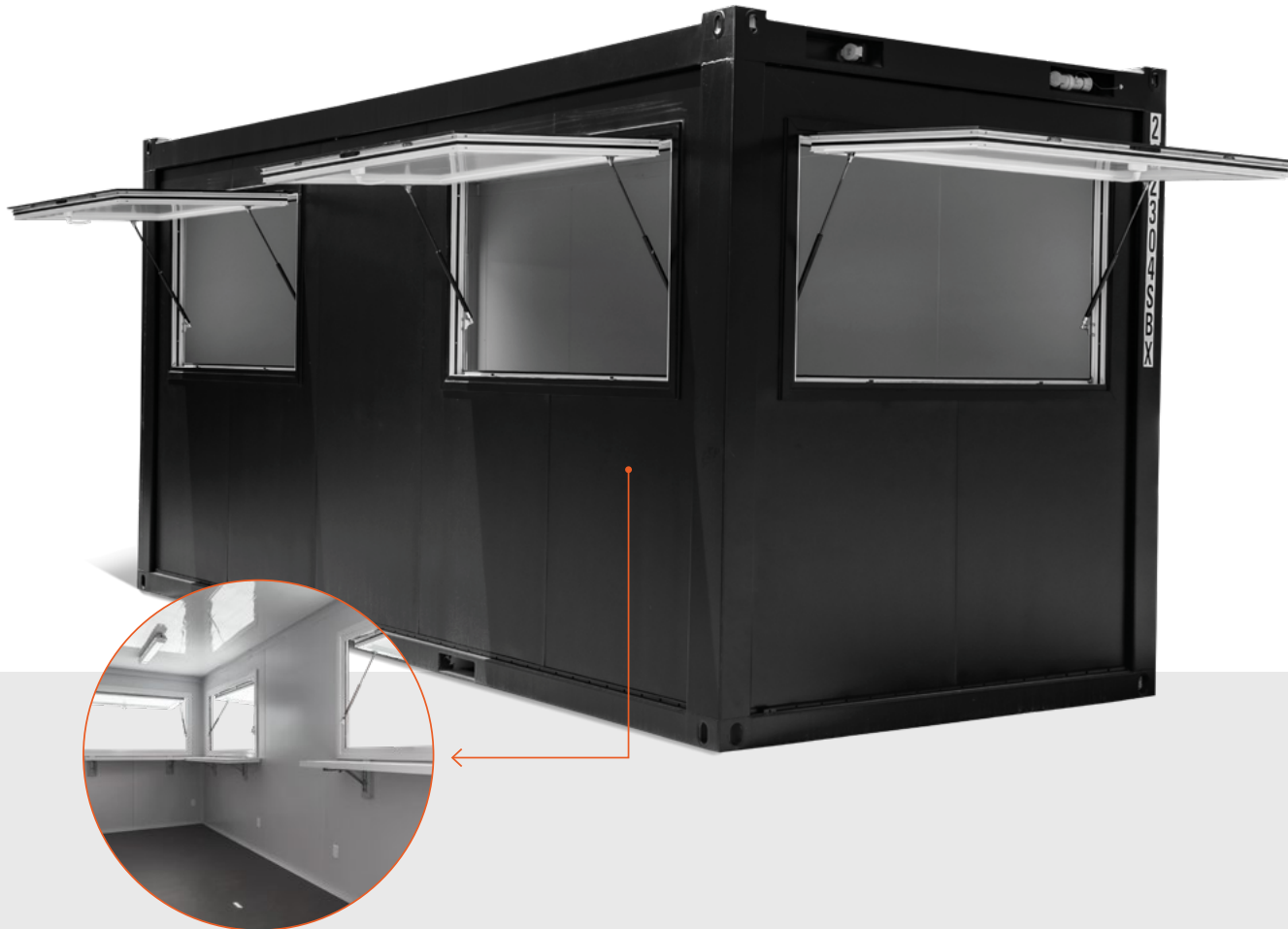

Le conteneur Street Box est spécialement conçu pour un usage sur la rue, à la plage ou à d'autres endroits publics pour appuyer toute activité qui exige une proximité physique avec les clients. Afin d'optimiser l'expérience, les Street Box sont offerts avec des accessoires en option, tels que des comptoirs externes et internes, une finition sur les rebords du toit et des panneaux pour l'affichage d'une marque de commerce ou d'un logo. Il est aussi possible d'y ajouter une terrasse et un escalier pour optimiser l'espace.

## Déclinaison

Street Box

Voir la page 11 pour tout savoir sur la nomenclature de nos codes produits.

## Caractéristiques



# Aire de service

Très polyvalente, notre Aire de service est munie de deux zones de service pour le modèle 20' et de trois zones pour celui de 40', avec comptoirs, dont une qui est couverte. Ces zones peuvent être sécurisées lors de périodes d'inactivité en fermant la porte à enroulement prévue à cet effet, vous permettant ainsi de sécuriser le matériel entreposé à l'intérieur du conteneur.



## Déclinaisons

N20REG-AS-2PR7CT

N40HC-AS-3PR7CT

Voir la page 11 pour tout savoir sur la nomenclature de nos codes produits.

N20REG-AS-2PR7CT

## Caractéristiques



\* En option

## Comptoir 20'



N20REG-2PR7DCT-PF



Conteneur de 20' L x 8' l x 8' 6" h offrant soit un large comptoir ou deux comptoirs de service en aluminium, le même côté, avec accès à l'intérieur du conteneur par des ouvertures à hauteur de comptoirs, et de 7' de largeur, munies de portes à enroulement afin de pouvoir fermer le tout de façon sécuritaire.

### Déclinaisons

N20REG-2PR7DCT-PF

N20REG-1PR16DCT-PF

Voir la page 11 pour tout savoir sur la nomenclature de nos codes produits.

### Caractéristiques



\* En option

## Événementiel

Kiosque de 20' L x 8' l x 8'6" h offrant soit une grande porte à enroulement de 16' créant ainsi un large point d'entrée facilitant la circulation, ou deux portes à enroulement de 7', pour créer deux points d'entrée distincts, sur la même façade du conteneur. Le tout, permettant de fermer l'endroit de façon sécuritaire. Aussi, muni de passe-fils sur la surface opposée aux accès.

Le modèle Kiosque 40' L x 8' l x 9'6" h offre soit deux grandes portes à enroulement de 16' ou quatre portes à enroulement de 7', pour encore plus d'espace.

### Déclinaisons

N20REG-2PR7G-PF

N40HC-2PR16G-PF

N40HC-4PR7G-PF

U40REG-2PR16G-PF

U40REG-4PR7D

U40REG-4PR7G-PF

Voir la page 11 pour tout savoir sur la nomenclature de nos codes produits.

### Caractéristiques



\* En option

# Kiosque

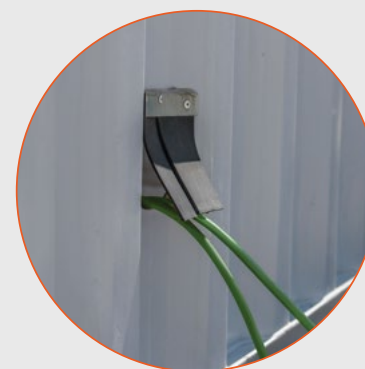

N20REG-1PR16G-PF



# Terrasse couverte



N20TR-AT

Nos terrasses ont un toit de 8' 6" ou de 9' 6" en hauteur et sont ouvertes sur les quatre côtés, ne conservant qu'une section de 42" de haut faisant office de demi-mur. Une telle conception permet d'aménager une zone pour des convives qui offrira un couvert contre la pluie, de l'ombre par journée chaude et qui saura résister aux grands vents.

## Déclinaisons

N20TR-AT

N40TR-AT

Voir la page 11 pour tout savoir sur la nomenclature de nos codes produits.

## Caractéristiques



\* En option

## Événementiel

Notre Combo simple terrasse 20' est composé de deux conteneurs de 20' L x 8' l x 8' 6" h conçus pour être installés l'un par-dessus l'autre, soit le Kiosque 20' avec une porte de 16' et la Terrasse couverte de 20', le tout complété par un escalier en aluminium. Ainsi, notre Combo procure à vos convives un accès à une terrasse un peu plus intime avec un point de vue en hauteur, tout en vous permettant de profiter, au niveau du sol, d'un espace multifonction offrant un rangement sécurisé lorsque fermé.

Également disponible avec des conteneurs de 40' L x 8' l x 9' 6" h.

# Combo simple terrasse



COMBO SIMPLE TERRASSE 20'

## Déclinaisons

Combo simple terrasse 20'

Combo simple terrasse 40'

Voir la page 11 pour tout savoir sur la nomenclature de nos codes produits.

## Caractéristiques



\* En option

# Combo double terrasse

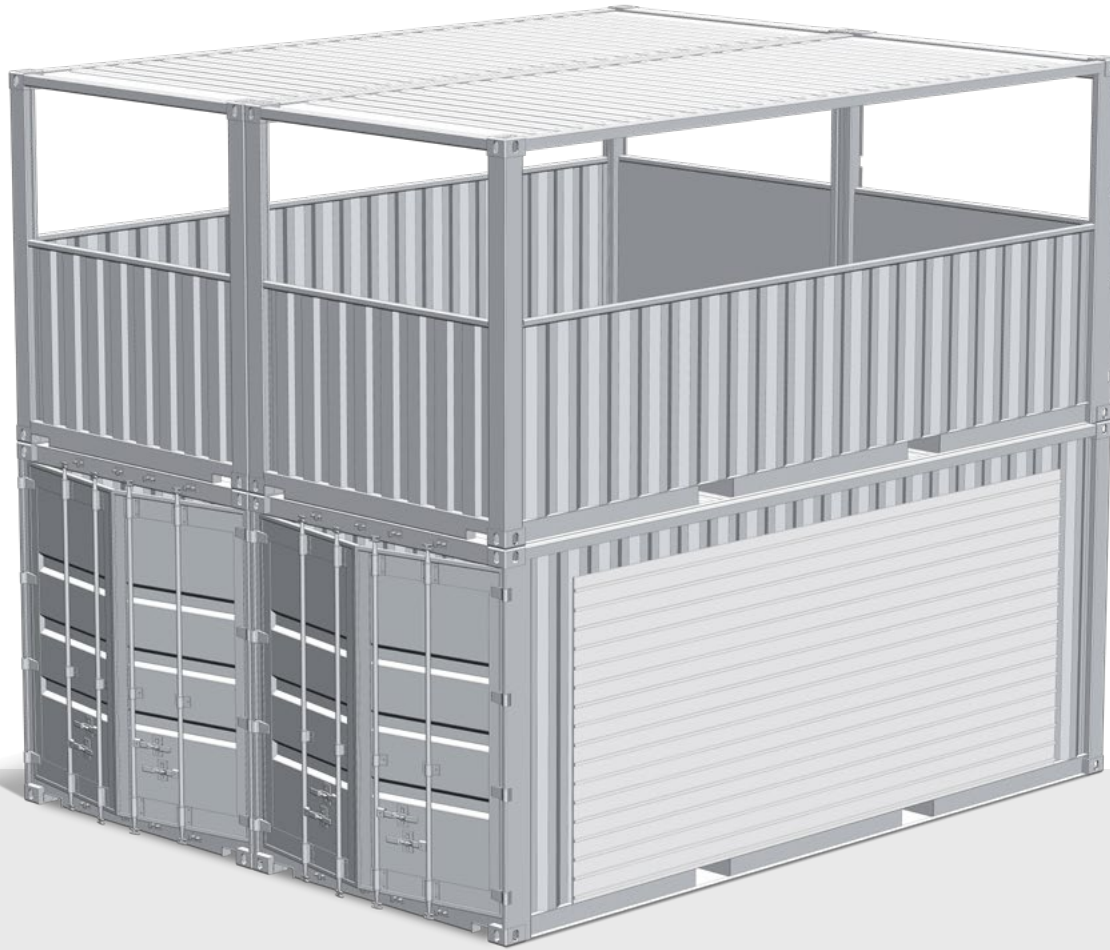

LE COMBO DOUBLE TERRASSE 20'HC

Un Combo double terrasse est composé de quatre conteneurs, pour créer une installation de deux conteneurs de large par deux de haut.

Le Combo double terrasse 20' L x 8' l x 8'6" h est composé de deux Kiosques 20' avec deux portes et de deux Terrasses couvertes 20' qui créeront un grand espace au deuxième étage. Le Combo est complété par un escalier d'aluminium. Nos Combos terrasses permettent à vos convives d'avoir accès à une terrasse un peu plus isolée, tout en offrant un point de vue en hauteur, et en vous permettant de profiter, au niveau du sol, d'un espace utile, multifonction, en plus d'un rangement sécurisé lorsque fermé.

Aussi disponible avec des conteneurs de 40' L x 8' l x 9'6" h.

## Déclinaisons

Le Combo double terrasse 40' HC

Le Combo double terrasse 20' REG

Voir la page 11 pour tout savoir sur la nomenclature de nos codes produits.

## Caractéristiques



\* En option



**CONTENEURS**  
EXPERTS

**est fier partenaire de**

FESTIVAL  
DE  
CIRQUE  
*Vaudreuil-Dorion*

**illumi**  
FÉRIE DE LUMIÈRES

**WKND** 99.5  
FM  
MD

  
**VALLEYFIELD**

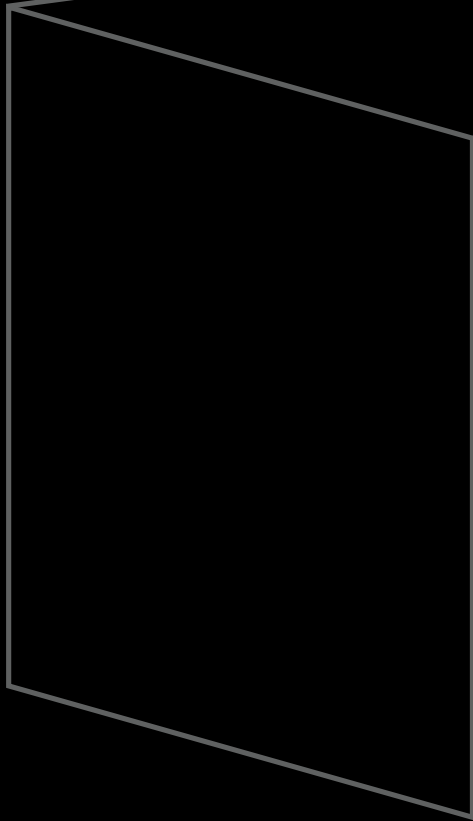

**CONTENEURS EXPERTS**

1201, montée Labossière  
Vaudreuil-Dorion, QC J7V 4J3



1 888 482.9674  
F. 450 455.8402

[info@conteneursexperts.com](mailto:info@conteneursexperts.com)

[conteneursexperts.com](http://conteneursexperts.com)

Conception graphique : Cabana Séguin

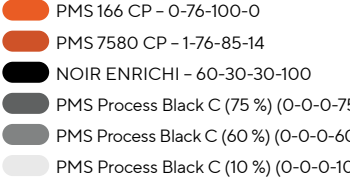

<b>ÉPREUVE PROOF</b>	<b>F-r3</b>	N° Dossier <b>9373D</b>	Date 09/08/2023	Titre du document / Document title <b>9373D Catalogue Conteneurs EXP 2023 - FR - numérique</b>	Dossier / Folder 9373D Catalogue 2023	Client Conteneurs Experts											
Couleurs / Colours 		Couleurs cibles Target Colours	Approbation interne / Internal Approval <table border="1" data-bbox="1037 792 1373 894"> <tr> <td>GRA</td> <td>PROD</td> <td>SC</td> <td>REL</td> <td>DA</td> <td>DC</td> </tr> <tr> <td> </td> <td> </td> <td> </td> <td> </td> <td> </td> <td> </td> </tr> </table> CORRECTIONS <input type="checkbox"/> <input type="checkbox"/> <input type="checkbox"/> <input type="checkbox"/> <input type="checkbox"/> <input type="checkbox"/>		GRA	PROD	SC	REL	DA	DC							Usage interne / Internal Usage Référence CMYK / CMYK Reference 
GRA	PROD	SC	REL	DA	DC												
<input type="checkbox"/> ESTAMPAGE <input type="checkbox"/> VERNIS SÉLECTIF <input type="checkbox"/> EMBOSSAGE <input type="checkbox"/> DÉBOSSAGE	Format 11 po x 8 ½	 SORTIE LASER À LASER OUTPUT AT <b>100%</b>	<b>ATTENTION</b> CE FICHER DE PRODUCTION N'INCLUT PAS LE CHEVAUCHEMENT DE COULEUR, LOGO FSC POUR POSITION SEULEMENT. THIS PRODUCTION FILE IS NOT BUILT WITH TRAPPING. FSC LOGO IS FOR POSITION ONLY.		 Cabana Séguin inc. 2, boul. Desautniers, bureau 500    t 514 285-1311 Saint-Lambert (Québec) J4P 1L2    w cabanaseguin.com												