



Espace de bureau mobile



03 De luxe

		10'	20'	40'
Conteneur	Neuf (1 voyage)	1	1	1
Certification	Certification électrique CSA	inclus	inclus	inclus
	Certification soudure CSA W47,1	inclus	inclus	inclus
Fenêtre coulissante	48" x 36" avec grille de protection	1	2	4
Porte d'homme	36" x 80", avec vitre 12" x 18", à barre panique et pêne dormant	1	1	1
Isolation uréthane 2"	Trous de fourches accessibles	1	1	1
Finition intérieure	Vinyle	1	1	1
Recouvrement sol	Tuiles avec moulures 4" au bas des murs	1	1	1
Crochets	1 plaque de 5 crochets à manteaux	1	1	1
Panneau électrique	100 ampères	1	1	1
Climatisation	10 000 BTU avec grilles de protection	1	1	1
Chauffage	2000 watts	1	2	4
	Thermostat mural	1	1	2
Prises électriques	15 ampères avec prise USB	2	4	8
Éclairage	Intérieur, néon DEL 48"	1	2	4
	Extérieur, DEL 20 watts	1	1	1
	Interrupteur mural	1	1	1

Conteneurs Experts

1201, montée Labossière, Vaudreuil-Dorion (Québec) J7V 4J3 • 1 888 482-9674
info@conteneursexperts.com • conteneursexperts.com







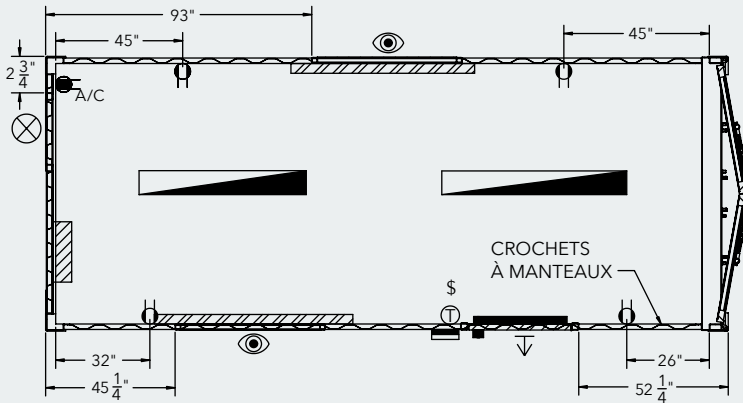
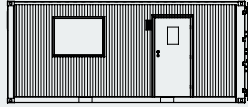

03 De luxe 20'

Dimensions intérieures avec finition :

Longueur Hauteur Largeur
18' 9" 7' 5½" 7'



Légende électrique :

-  Prise électrique USB 15A
-  Panneau électrique
-  Thermostat
-  Interrupteur
-  Néon
-  Plinthe électrique

Légende des ouvertures :

-  Fenêtre 48" X 36"
-  Porte MDR 36" X 80"
-  A/C 10 000 BTU

03 De luxe 40'

Dimensions intérieures avec finition :

Longueur Hauteur Largeur
38' 8" 7' 5½" 7'

